

COMPACT^{eco+}

Dokument Rev2

Datenblatt

LOGIC
office

Motorsteuerung für
einen elektrisch
höhenverstellbaren
Arbeitsplatz



Inhalt

1	Features.....	3
2	Bauform und Abmessungen	4
3	Technische Daten	5
3.1	Anschlussbelegung	6
3.1.1	Motor-Buchse.....	7
3.1.2	Handscharter-Buchse	7
3.1.3	LogicConnector DATA	8
3.2	Intelligent System Protection (ISP) - Quetschschutz	9
3.3	Typenschild	9
4	Zubehör.....	10
5	Bestellcode	10
6	Endgültige Entsorgung	10
7	Normen	11
8	Herstellerangaben.....	11

1 Features

- Hocheffiziente Schaltnetzteiltechnologie (SMPS)
- Geringe Standby-Leistung, geringe elektromagnetische Feldabstrahlung
- Steuerungen für EU- und US-Netzspannung verfügbar
- Tischhöhenverstellung mit konfigurierbarem Offset
- Bis zu 6 Memorypositionen (abhängig vom Handschalter)
- Bis zu 2 Motorgruppen
- Auffahrschutz „ISP“ (Intelligent System Protection)
- Verbessertes Fahrkomfort
- Sicherheitszone
- Container-Stop und Shelf-Stop
- Low-Speed-Zone
- Plug Detection und automatische Erkennung der Motoranzahl (abhängig von den verwendeten Antrieben)
- Konfigurierbare Reset-Bedingungen
- Konfigurierbare Stop-Bedingungen (Übertemperatur, Überstrom, Timeout, Endschalter)
- LogicConnector DATA für Sensoren und Kaskadierung
- Je nach Ausführung des Handschalters sind Zusatzfunktionen (z.B. Speichern von Positionen, Verstellung der Tischplatte zu einer Position, etc.) verfügbar
- Große Auswahl an Handschaltern von LOGICDATA ist optional erhältlich



Achtung: Öffnen Sie auf keinen Fall die Motorsteuerung COMPACT^{eco+}! Es besteht die Gefahr eines elektrischen Stromschlages.



Achtung: Verwenden Sie unbedingt das mitgelieferte Stromversorgungskabel! Achten Sie darauf, dass das Stromversorgungskabel nicht beschädigt ist. Das Betreiben der Motorsteuerung COMPACT^{eco+} mit einem beschädigten Stromversorgungskabel ist verboten!



Achtung: Die Motorsteuerung COMPACT^{eco+} darf grundsätzlich nur mit der Netzspannung betrieben werden, die am Typenschild spezifiziert ist!

Motorsteuerungen COMPACT^{eco+} gibt es auch für verschiedene Netzspannungen in den entsprechenden Ländern. Detailinformationen dazu finden Sie im Datenblatt!



Gefahr: Die Steuerung darf erst nach der Montage in Betrieb genommen werden.



Achtung: Sorgen Sie vor Montage und Inbetriebnahme dafür, dass das Produkt auf die in den technischen Daten angegebenen Werte für Temperatur und Luftfeuchtigkeit für den Betrieb akklimatisiert ist!



Achtung: Öffnen Sie auf keinen Fall die Motorsteuerung COMPACT^{eco+}! Es besteht die Gefahr eines elektrischen Stromschlages.



Gefahr: Wenden Sie sich bei einer Störung bitte unverzüglich an Ihren Kundendienst! Zur Reparatur der Motorsteuerung sind ausschließlich Original-Ersatzteile zugelassen. Diese dürfen nur durch fachkundiges Servicepersonal ausgetauscht werden! Andernfalls verlieren Sie Gewährleistungs- und Garantieansprüche!



Gefahr: Schützen Sie die Motorsteuerung COMPACT^{eco+} vor Feuchtigkeit, Tropf- und Spritzwasser!



Achtung: Die Motorsteuerung COMPACT^{eco+} ist ausschließlich mit einem trockenen oder leicht angefeuchteten Tuch zu reinigen! Vor der Reinigung müssen Sie unbedingt das Stromversorgungskabel vom Netzstecker ziehen!



Achtung: Ziehen Sie bei Gewitter oder bei längerer Abwesenheit das Stromversorgungskabel aus der Steckdose! Andernfalls könnten Geräteschäden durch netzbedingte Überspannung entstehen.



Gefahr: Wenn ungewöhnliche Gerüche oder Rauch aus dem Gerät austreten sollten, ziehen Sie sofort den Netzstecker. Wenden Sie sich an LOGICDATA.



Hinweis: Informationen zur Bedienung der COMPACT^{eco+} finden Sie in der Bedienungsanleitung, die für die von Ihnen eingesetzte Firmware-Version gültig ist.

2 Bauform und Abmessungen



Abbildung 1: Abmessungen in mm; Toleranzen nach DIN ISO 2768-1 c

Eine Bohrschablone finden Sie in der Montageanleitung (separates Dokument).

3 Technische Daten

Allgemein

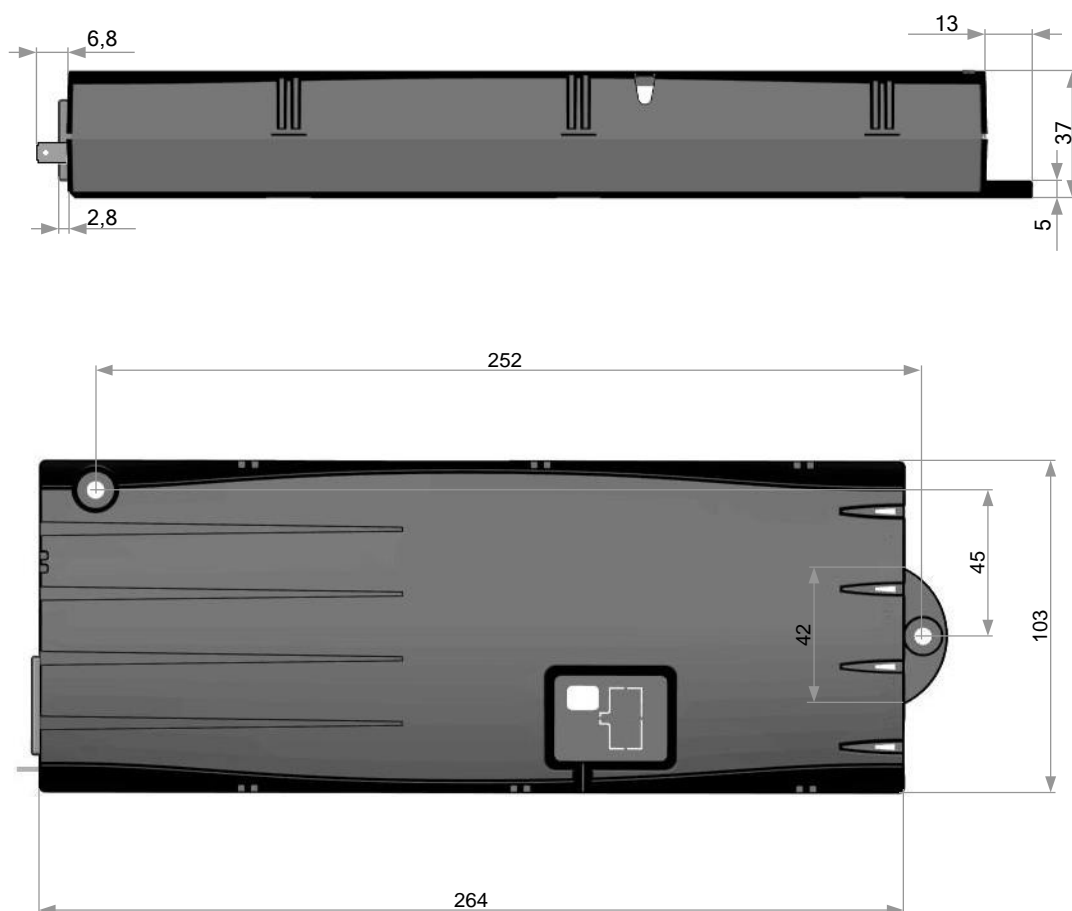
Versorgungsspannung	EU: 207-253V / 50-60Hz US: 90-127V / 50-60Hz
Nennspannung	EU: 230V / 50Hz US: 120V / 60Hz
Standby-Leistung bei Nennspannung (EU und US), primär (typisch)	0,1 W
Betriebsspannung interne und externe Elektronik und Hall-Sensoren	5VDC \pm 10% 250mA
Betriebsspannung interne und externe Elektronik und Hall-Sensoren im Standby (Mittelwert)	5VDC \pm 10% 4mA
Genauigkeit der Motorstrommessung Bei 100% Ausgangsspannung und 4-8A pro Motor	\pm 15%
Umgebungstemperatur im Betrieb	0-30°C
Luftfeuchtigkeit (bei Betrieb)	5-85% (nicht kondensierend)
Lagerungs- und Transporttemperatur	-40°C bis +85°C
Luftfeuchtigkeit (bei Lagerung)	5-90% (nicht kondensierend)
Schutzklasse (mit Erdungsanschluss)	I
IP Klasse	IP 20
Abmessung (L, B, H) [mm]	264 x 103 x 37
Toleranzen nach DIN ISO 2768-1 c	

COMPACT-e+-3

Schaltzyklen	Hochleistungs-Zyklus: 20s AUF: 19A@20V 380W 20s AB: 7A@33V 231W Pause: 9min
Angegebene Ströme sind die Summen über alle Motorkanäle	Normal-Zyklus 1/9: 30s AUF: 15A@24V 360W 30s AB: 7A@33V 231W Pause: 9min
	Normal-Zyklus 2/18: 2min AUF/AB: 7A@33V 231W Pause: 18min
Max. Strom pro Motorkanal	8A Maximaler Summenstrom begrenzt gemäß Schaltzyklen-Übersicht
Gewicht	523g

COMPACT-e+2

Schaltzyklen	Hochleistungs-Zyklus: 20s AUF: 15A@20V 300W 20s AB: 4A@33V 132W Pause: 9min Normal-Zyklus 1/9: 30s AUF: 12A@24V 288W 30s AB: 4A@33V 132W Pause: 9min Normal-Zyklus 2/18: 2min AUF/AB: 4A@33V 132W Pause: 18min
Angegebene Ströme sind die Summen über alle Motorkanäle	
Max. Strom pro Motorkanal	8A Maximaler Summenstrom begrenzt gemäß Schaltzyklen-Übersicht
Gewicht	418g

3.1 Anschlussbelegung



Abbildung 2: Buchsen

- ① Motorbuchse 1 (M1)
- ② Motorbuchse 2 (M2)
- ③ Motorbuchse 3 (M3)
- S Handschalterbuchse (HS)
- P Netzbuchse
- F Kabelschuh für Erdung des Tischrahmens (6,3x0,8mm Kabelschuh)
- D LogicConnector DATA für Sensoren, Quetschschutzleisten und Kaskadierung

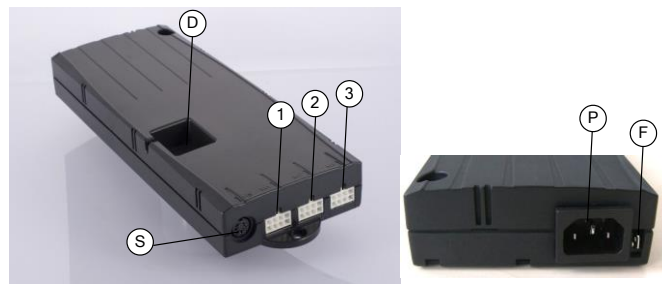

Gefahr: Das Anschließen von selbstgebaute Produkten an die Motorsteuerung ist untersagt! Nur für LOGICDATA Motorsteuerungen geeignete Komponenten verwenden, da es sonst zu Beschädigung oder Zerstörung des Gerätes kommen kann!

3.1.1 Motor-Buchse



Abbildung 3: Belegung der Motor-Buchse



Gefahr: Nur für LOGICDATA Motorsteuerungen geeignete Motoren/Motorkabeln verwenden, da es sonst zu Beschädigung oder Zerstörung des Geräts kommen kann!

Anschluss	Beschreibung
Motor + / Motor -	Stromversorgungsleitungen für Motoren
Hallsensor 1,2	Sensoreingänge für Hall-Sensoren
+5V, GND	Stromversorgungsleitungen (z.B. für Hall-Sensoren)
SYN	Reserviert
Endschalter 1,2	Digitale Sensor-Eingänge für Endschalter

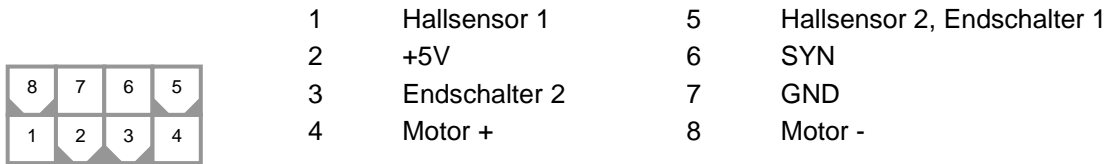

Gefahr: Beachten Sie die maximal erlaubten Strombelastungen des 5V-Stromkreises im Betrieb und im Standby in den technischen Daten. Die Summe der Lasten an allen Anschlüssen der Motorsteuerung dürfen diese Werte im jeweiligen Betriebszustand nicht überschreiten!

3.1.2 Handschalter-Buchse

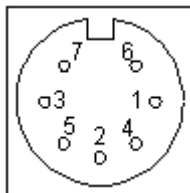

1	RxD	5	HS2
2	HS3	6	TxD
3	HS1	7	+5V
4	HS4		Schirm GND

Abbildung 4: Belegung der Handschalter-Buchse, Pin-Anordnung nach DIN 45329



Gefahr: Nur für LOGICDATA Motorsteuerungen geeignete Handschalter verwenden, da es sonst zu Beschädigung oder Zerstörung des Geräts kommen kann!

Anschluss	Beschreibung
TxD / RxD	Anschlüsse für die Kommunikation (LOGICDATA Kommunikationsprotokoll)
+5V, GND	Stromversorgungsleitungen für Handschalter
HS X	Parallele Handschaltereingänge



Gefahr: Beachten Sie die maximal erlaubten Strombelastungen des 5V-Stromkreises im Betrieb und im Standby in den technischen Daten. Die Summe der Lasten an allen Anschlüssen der Motorsteuerung dürfen diese Werte im jeweiligen Betriebszustand nicht überschreiten!



Hinweis: Bitte kontaktieren Sie LOGICDTATA für Informationen über die parallelen Handschaltereingänge.

3.1.3 LogicConnector DATA



Abbildung 5: Belegung des LogicConnector DATA



Gefahr: Nur für LOGICDATA Motorsteuerungen geeignetes Zubehör verwenden, da es sonst zu Beschädigung oder Zerstörung des Geräts kommen kann!

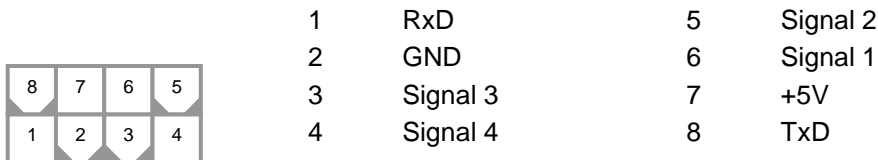

Gefahr: Kontrollieren Sie, ob der Stecker in korrekter Richtung in die Buchse gesteckt ist!



Gefahr: Wenn Komponenten wie Sensoren vom LogicConnector DATA abgesteckt werden sollen, muss sichergestellt sein, dass der 8-polige Stecker des Verbindungskabels nicht verriegelt ist! Zum Entriegeln muss der Haken am Stecker gedrückt werden.

Anschluss	Beschreibung
TxD / RxD	Anschlüsse für die Kommunikation (LOGICDATA Kommunikationsprotokoll)
+5V, GND	Stromversorgungsleitungen
Signal 1,2	Digital I/O-Anschlüsse
Signal 3,4	Analoge Eingänge



Gefahr: Beachten Sie die maximal erlaubten Strombelastungen des 5V-Stromkreises im Betrieb und im Standby in den technischen Daten. Die Summe der Lasten an allen Anschlüssen der Motorsteuerung dürfen diese Werte im jeweiligen Betriebszustand nicht überschreiten!

3.2 Intelligent System Protection (ISP) - Quetschschutz

Bei Verwendung der Anti-Quetschfunktion (ISP = Intelligent System Protection) sind die folgenden Hinweise unbedingt zu beachten.



Hinweis: Für eine optimale Funktion des Auffahrschutzes ISP beachten Sie bitte folgende Voraussetzungen:

Um bestmöglichen Auffahrschutz zu gewährleisten, muss eine **mechanische Bremse** integriert werden, die bei der Abwärtsbewegung des höhenverstellbaren Arbeitsplatzes wirkt.



Hinweis: Ohne mechanische Bremse ist bei einem belasteten Tisch mit einer Abnahme der Abschaltempfindlichkeit zu rechnen. Bei einer unbelasteten Tischplatte ist der Auffahrschutz ISP auch ohne Bremse gegeben.



Hinweis: Die Empfindlichkeit und die erzielbare Abschaltschwelle von ISP hängen vom gesamten System ab (mechanische und elektrische Komponenten). Um die ISP-Tauglichkeit eines höhenverstellbaren Tisches festzustellen, kontaktieren Sie LOGICDATA!



Gefahr: In Ausnahmefällen kann jedoch trotz des Auffahrschutzes ISP Quetschgefahr bestehen, da für die Motorabschaltung nicht nur die Motorsteuerung, sondern das Zusammenwirken von Mechanik und Elektronik verantwortlich ist! Weiters wird die Abschaltempfindlichkeit durch die Mechanik, den Motor und die Umgebungsbedingungen beeinflusst!

Daher kann LOGICDATA als Steuerungshersteller dieses Restrisiko nicht zur Gänze ausschließen und übernimmt keine Haftung!

3.3 Typenschild

Die folgende Abbildung zeigt das Typenschild und die Positionierung auf dem Gehäuse.

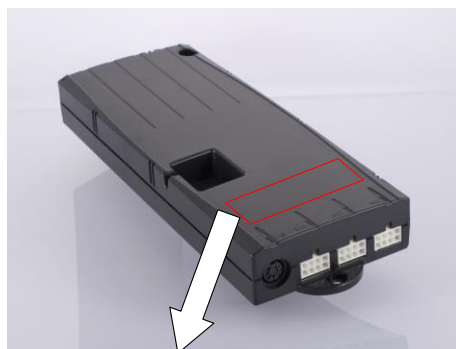

LOGICDATA Wirtschaftspark 18 A-8530 Deutschlandsberg Made in EU 	Type: COMPACT-e+-3-n-xxx-yyy-EU
	Revision: xxx/xx.xx
	Input: 220-230V/50-60Hz/5A
	Output: 360VA/24V ---
	Duty cycle: 2min on/18min off
	Ser. No.: xxxxxxxxxxxxxxxxxxxxxxxx



Abbildung 6: Typenschild (Beispiel) und Position auf der COMPACT^{eco+}



Hinweis: Spezifikationen auf dem Typenschild sind von der Version der COMPACT^{eco+} Steuerung abhängig (siehe technische Daten).



Abbildung 7: Textausrichtung am Typenschild der COMPACT^{eco+}

4 Zubehör

LOGICDATA bietet ein breites Angebot an optionalem Zubehör an. Bitte kontaktieren Sie LOGICDATA um einen Katalog mit allen Produkten zu erhalten.

5 Bestellcode

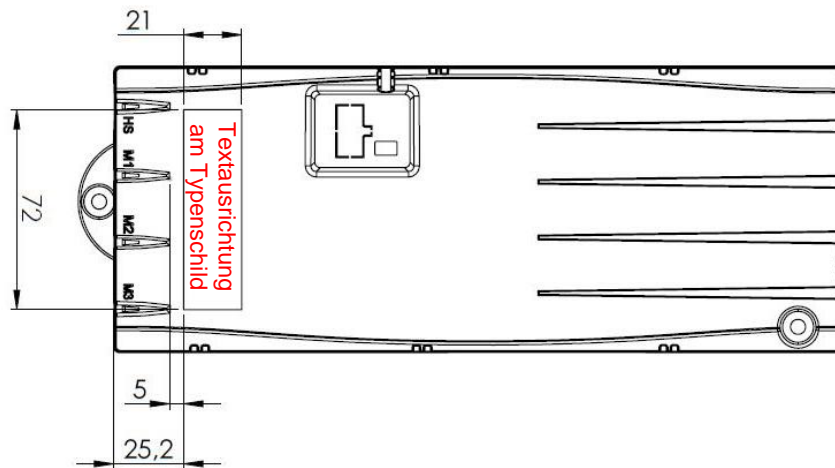

Abbildung 8: Bestellcode

6 Endgültige Entsorgung

Wenn Sie die Motorsteuerung COMPACT^{eco+} endgültig demontieren, beachten Sie bitte folgende Entsorgungshinweise:

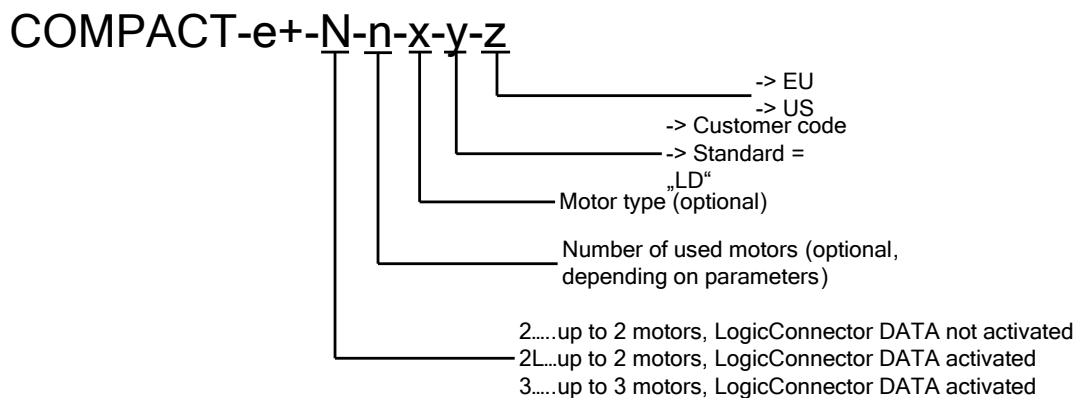

Hinweis: Die COMPACT^{eco+} Steuerung ist ein elektrisches Gerät welches der Richtlinie 2002/96/EC unterliegt, und ist entsprechend dieser mit einem Hinweisschild gekennzeichnet.



Hinweis: Entsorgen Sie alle Komponenten der Motorsteuerung umweltgerecht (Kunststoffteile zum Kunststoffmüll, Elektronikteile zum Elektronikmüll).

Entsorgen Sie auch alle übrigen Komponenten umweltgerecht (Antriebe, Kabel, etc.)!

7 Normen

Europa

- EN 60335-1:2012
- EN 61000-6-3:2007
- EN 61000-6-2:2005
- EN 61000-3-2:2006+A1:2009+A2:2009
- EN 61000-3-3:2008
- EN 62233:2008
- DIN EN 13849-1:2007, Performance Level b
- LVD (Niederspannungsrichtlinie); EU Richtlinie 2006/95/EG
- EMV (Elektromagnetische Verträglichkeit) gemäß EU Richtlinie 2004/108/EG



Hinweis: Dieses Produkt ist RoHS konform gemäß Richtlinie 2002/95/EC!



Hinweis: Dieses Produkt ist REACH konform gemäß Richtlinie 2006/121/EC (Verordnung 1907/2006)

USA und Kanada

- UL 60950-1, 2nd Edition, 2007-03-27
(Information Technology Equipment - Safety - Part 1: General Requirements)
- CSA C22.2 No. 60950-1-07, 2nd Edition, 2007-03
(Information Technology Equipment - Safety - Part 1: General Requirements)

Australien

- IEC 60335-1:2001 (Fifth Edition)

8 Herstellerangaben

LOGICDATA

Electronic & Software Entwicklungs GmbH
Wirtschaftspark 18
A-8530 Deutschlandsberg - Austria

Tel.: +43 (0)3462 5198 0
Fax: +43 (0)3462 5198 530
Email: office@logicdata.at
URL: www.logicdata.at